



- Aluminium-Elektronikgehäuse für MSR-Technik
- Variable Längenausführung durch Profiltechnik
- Ein- bzw. zweischaliger Gehäusaufbau mit Kühlkörperoption

### Lieferumfang

Gehäuse mit zwei Aluminiumdeckeln, verschraubt.

### Technische Daten

**Material:**

DIN EN 573 EN AW-AMgSi

**Schutzart:**

IP 40 nach EN 60529

**Lackierung:**

Pulverbeschichtung

**Farbton:**

RAL 9005, tiefschwarz

**Temperaturbeständigkeit:**

-40°C bis +100°C

# Multitronic TS/TS-F

## Programmübersicht

Gehäusetyp	Bestell-Nr.	Gehäuseaußenmaße B x H x T (mm)	Gewicht (g)	max. Leiterkarten- maße in mm	Tragschienen- ausführung	Wand- montage	freier Printklemmen-/ Steckverbinderzugang	geschlossene Bauform
TS 111	<b>77.01 11 00</b>	46 x 105 x 72	197	42,6 x 100	•			•
TS 111-F	<b>77.41 11 00</b>	46 x 105 x 72	197	42,6 x 100	•			•
TS 112	<b>77.01 12 00</b>	46 x 105 x 72	220	42,6 x 100		•		•
TS 112-F	<b>77.41 12 00</b>	46 x 105 x 72	220	42,6 x 100		•		•
TS 121	<b>77.01 21 00</b>	46/76 x 105 x 61	630	42,6/72,6 x 100	•		•	
TS 121-F	<b>77.41 21 00</b>	46/76 x 105 x 61	630	42,6/72,6 x 100	•		•	
TS 122	<b>77.01 22 00</b>	46/76 x 105 x 61	240	42,6/72,6 x 100		•	•	
TS 122-F	<b>77.41 22 00</b>	46/76 x 105 x 61	240	42,6/72,6 x 100		•	•	
TS 141	<b>77.01 41 00</b>	46/105 x 105 x 57	410	42,6/100,6 x 100	•		•	
TS 141-F	<b>77.41 41 00</b>	46/105 x 105 x 57	410	42,6/100,6 x 100	•		•	
TS 142	<b>77.01 42 00</b>	46/105 x 105 x 57	300	42,6/100,6 x 100		•	•	
TS 142-F	<b>77.41 42 00</b>	46/105 x 105 x 57	300	42,6/100,6 x 100		•	•	
TS 221	<b>77.02 21 00</b>	76 x 105 x 51	300	72,6 x 100	•			•
TS 221-F	<b>77.42 21 00</b>	76 x 105 x 51	300	72,6 x 100	•			•
TS 222	<b>77.02 22 00</b>	76 x 105 x 51	224	72,6 x 100		•		•
TS 222-F	<b>77.42 22 00</b>	76 x 105 x 51	224	72,6 x 100		•		•
TS 231	<b>77.02 31 00</b>	76 x 105 x 64,5	700	72,6 x 100	•			•
TS 231-F	<b>77.42 31 00</b>	76 x 105 x 64,5	700	72,6 x 100	•			•
TS 232	<b>77.02 32 00</b>	76 x 105 x 64,5	235	72,6 x 100		•		•
TS 232-F	<b>77.42 32 00</b>	76 x 105 x 64,5	235	72,6 x 100		•		•
TS 331	<b>77.03 31 00</b>	76 x 105 x 78	270	72,6 x 100	•			•
TS 331-F	<b>77.43 31 00</b>	76 x 105 x 78	270	72,6 x 100	•			•
TS 332	<b>77.03 32 00</b>	76 x 105 x 78	290	72,6 x 100		•		•
TS 332-F	<b>77.43 32 00</b>	76 x 105 x 78	290	72,6 x 100		•		•
TS 441	<b>77.04 41 00</b>	105 x 185 x 45	700	100,6 x 180	•			•
TS 441-F	<b>77.44 41 00</b>	105 x 185 x 45	700	100,6 x 180	•			•
TS 442	<b>77.04 42 00</b>	105 x 185 x 45	420	100,6 x 180		•		•
TS 442-F	<b>77.44 42 00</b>	105 x 185 x 45	420	100,6 x 180		•		•
TS 461	<b>77.04 61 00</b>	105 x 185 x 66	660	100,6 x 180	•			•
TS 461-F	<b>77.44 61 00</b>	105 x 185 x 66	660	100,6 x 180	•			•
TS 462	<b>77.04 62 00</b>	105 x 185 x 66	480	100,6 x 180		•		•
TS-462-F	<b>77.44 62 00</b>	105 x 185 x 66	480	100,6 x 180		•		•
TS 662	<b>77.06 62 00</b>	105 x 185 x 87	730	100,6 x 180		•		•
TS-662-F	<b>77.46 62 00</b>	105 x 185 x 87	730	100,6 x 180		•		•

## Zubehör

Ersatz-Rastfuß für TS 32 und TS 35 zum Aufrasten auf das Gehäuse	<b>77.00 35 00</b>
Rastfuß Kunststoff für Schienenmontage auf TS 35	<b>77.00 35 01</b>
Rastfuß Metall (Set = 2 Stück) für TS 35 zum Aufschrauben auf das Gehäuse	<b>77.00 36 00</b>
Tischfüße (Set, selbstklebend, schwarz)	<b>10.07 00 19</b>
Aufstellfüße (2 Stück, grau)	<b>07.70 00 81</b>

Montagearten



Bild 1  
Multitronic TS xx1  
mit Rastfuß



Bild 2  
Multitronic TS xx1-F  
Frontplattenversion mit Rastfuß



Bild 3  
Multitronic TS xx2  
Wandmontage



Bild 4  
Multitronic TSxx2-F  
Frontplattenversion für Wandmontage

Rastfußmontage	Profilseitig	TS 111	TS 221	TS 231	TS 331	TS 441	TS 461	TS 121	TS 141	Bild 1
Rastfußmontage	Frontplattenseitig	TS 111-F	TS 221-F	TS 231-F	TS 331-F	TS 441-F	TS 461-F	TS 121-F	TS 141-F	Bild 2
Wandmontage	Profilseitig	TS 112	TS 222	TS 232	TS 332	TS 442	TS 462	TS 662	TS 122	TS 142
Wandmontage	Frontplattenseitig	TS 112-F	TS 222-F	TS 232-F	TS 332-F	TS 442-F	TS 462-F	TS 662-F	TS 122-F	TS 142-F

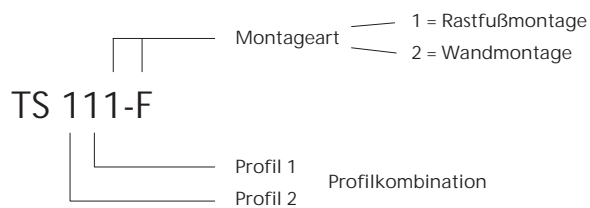

# Multitronic TS / TS-F

## Abmessungen

Standardprofillänge 100 mm

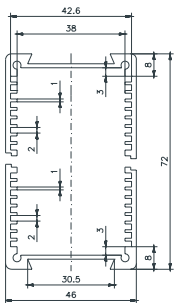

Multitronic TS 11X

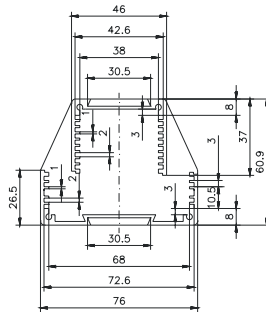

Multitronic TS 12X

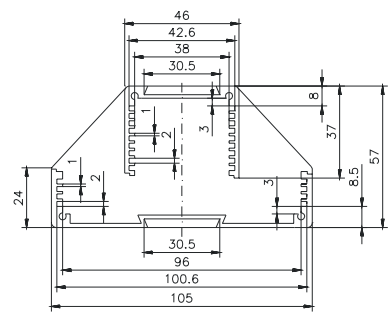

Multitronic TS 14X

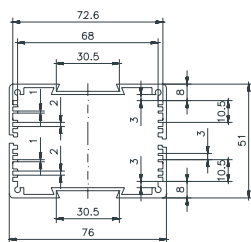

Multitronic TS 22X

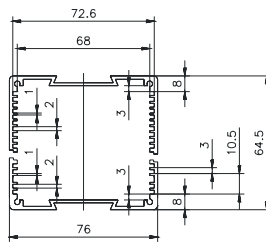

Multitronic TS 23X

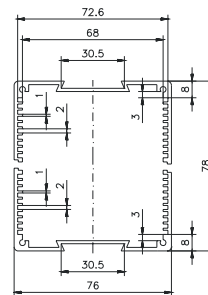

Multitronic TS 33X

Standardprofillänge 180 mm

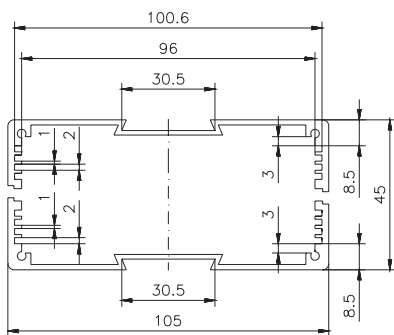

Multitronic TS 44X

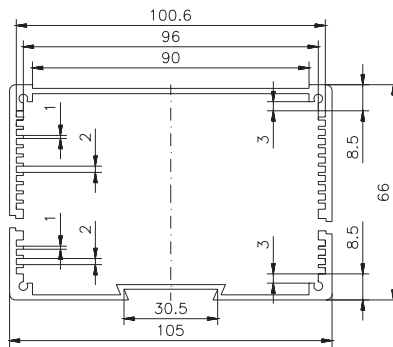

Multitronic TS 46X

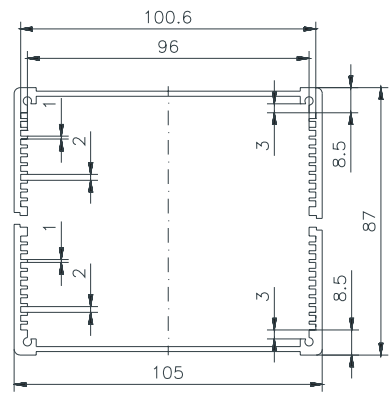

Multitronic TS 662

## Abmessungen

Typ	A	B	C	D
77.41 12 00	72	66	64	56
77.41 22 00	76	81	68	71
77.41 42 00	105	77	96	67
77.42 22 00	76	71	68	61
77.42 32 00	76	84,5	68	74,5
77.43 32 00	76	98	68	88
77.44 42 00	105	65	96	55
77.44 62 00	105	86	96	76
77.46 62 00	105	107	96	97

Multitronic TS 111 bis 662 mit Deckel

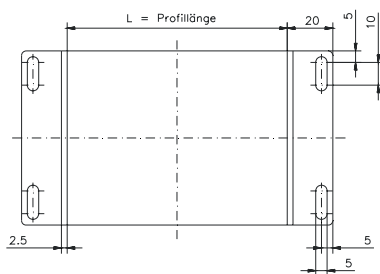

Multitronic TS 112-F bis 662-F

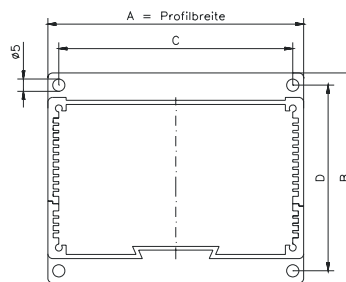

## Zubehör



**Ersatzrastfuß**  
zum Einschieben in Schwalbenschwanznut der Profile, geeignet für TS 32 und TS 35

Bestell-Nr. **77.00 35 00**



**Kunststoff-Rastfuß**  
für Schienenmontage auf TS 35

Bestell-Nr. **77.00 35 01**



**Metall-Rastfußset (2 Stck)**  
zum Aufschrauben auf Deckel / Frontplatte geeignet für TS 35

Bestell-Nr. **77.00 36 00**

# Applikationen Multitronic TS / TS-F

